

▶ **Batterien für Hubarbeitsbühnen**



Nur die Summe der Vorteile entscheidet!

► Batterien für elektrische Hubarbeitsbühnen



Elektrische Hubarbeitsbühnen werden für unterschiedlichste Anwendungen benötigt, wie z. B. Industriemontagen, Reparatur- und Wartungsarbeiten sowie Installationen. Je nach Tragkraft und Plattformgröße ist eine leistungsfähige Batterie von Nutzen. Stillstand oder Ausfälle verzögern Projekte und verursachen unvorhergesehene Kosten.

Wählen Sie je nach individueller Anwendung aus den Technologien Konventionell (Nass), AGM und GEL.

Bevorzugte Anwendungen:



Voraussetzung für die Leistungsfähigkeit der Blockbatterien ist eine optimale Ladung mit Ladegeräten der Serie TriCOM FUTUR.

Weitere Anwendungen finden die Blockbatterien z. B. auch in Reinigungsmaschinen und in Golf Caddys.

SYSTEMMERKMALE

Konventionelle Antriebsbatterien:

- ▶ Geschlossene Blockbatterien in Blei-Säure-Technik, Panzerplatte, Gitterplatte
- ▶ Wartungsarm
- ▶ Kapazität bis 320 Ah (C5)
- ▶ Recyclbar

Antriebsbatterien AGM-Technik:

- ▶ Verschlossene Blei-Säure-Batterien in AGM-Technik
- ▶ Wartungsfrei
- ▶ Kapazität bis 335 Ah (C5)
- ▶ Tiefentladesicher
- ▶ Recyclbar

Antriebsbatterien GEL-Technik:

- ▶ Verschlossene Blei-Säure-Batterien in Gel-Technik
- ▶ Wartungsfrei
- ▶ Kapazität bis 250 Ah (C5)
- ▶ Tiefentladesicher
- ▶ Recyclbar

Starterbatterien:

- ▶ Verschlossene Batterien in ca/ca/silver-Streckmetall-Technik
- ▶ Wartungsfrei
- ▶ Kapazität bis 225 Ah (C20)
- ▶ Erstausrüster-Qualität

Lithium-Ionen Batteriesysteme:

Gerne beraten wir Sie über die vielen Vorzüge der TRIATHLON® Lithium-Ionen Batteriesysteme für Ihre Anwendungen.

Fahrzeug-Antriebsbatterien:

Für besonders leistungsstarke Anwendungen im Hebebühnenbereich bieten wir auch geschlossene (PzS) und verschlossene (PzV) Trogbatterien an. Eine individuelle Beratung ist für uns selbstverständlich.



Technische Daten



Konventionelle Antriebsbatterien Gitterplatte

Batterie-Typ		Nennspannung V	Nennkapazität C ₅ Ah	Nennkapazität C ₂₀ Ah	Länge mm	Breite mm	Höhe mm	Gewicht kg	Polausführung	Polanordnung
F06 06180	US 2200 XC3	6	181	232	260	181	286	28,0	UTL	0
F06 06180 1	US 2200 XC3LF	6	181	232	260	181	286	28,0	A	0
F06 06200	US 125 XC2	6	198	245	260	181	286	30,0	UTL	0
F06 06200 1	US 125 XC2	6	198	242	260	181	286	30,0	A	0
F06 06200 2	US-100DIN	6	199	247	244	191	276	28,0	A	0
F06 06210	US 145 XC2	6	213	251	260	181	302	32,0	UTL	0
F06 06220	US 250 XC2	6	217	255	295	181	295	34,0	S	0
F06 06250	US 305 XC2	6	261	310	302	181	371	41,0	S	0
F06 06280	US 305 HC XC2	6	283	340	302	181	371	43,0	Dual	0
F06 06300	US L16 XC2	6	297	385	302	181	425	50,0	S	0
F06 06320	US L16H XC2	6	323	420	302	181	425	54,0	S	0
F06 12070	US 24DC XC2	12	68	85	276	171	238	23,0	DUA	0
F06 12090	US 27DC XC2	12	89	105	324	171	248	26,6	DUA	1
F06 12100	US 31 DC XC2	12	99	130	349	171	248	29,7	Dual	1
F06 12120	US 12VRX XC3	12	122	155	333	179	289	39,0	UTL	1

Auszug aus unserem Produktprogramm. Weitere Typen auf Anfrage erhältlich.

Konventionelle Antriebsbatterien Gitterplatte

Batterie-Typ	Nennspannung V	Nennkapazität C ₅ Ah	Nennkapazität C ₂₀ Ah	Länge mm	Breite mm	Höhe mm	Gewicht kg	Polausführung	Polanordnung
F05 06185	6	185	225	259	179	278	28	UTL	0
F05 06195	6	195	240	259	179	278	30	UTL	0
F05 06215	6	215	260	259	179	278	33	UTL	0
F05 12120	12	120	150	329	181	278	38,5	UTL	1

Auszug aus unserem Produktprogramm. Weitere Typen auf Anfrage erhältlich.

Polausführung

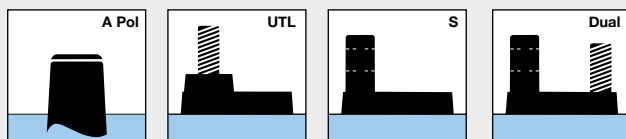

Polanordnung

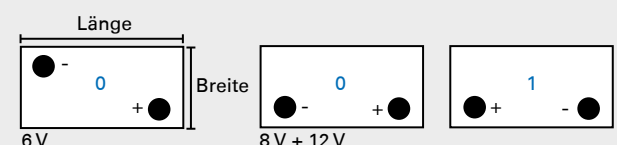

Technische Daten



Konventionelle Antriebsbatterien Panzerplatte

Batterie-Typ	Nennspannung V	Nennkapazität C ₅ Ah	Nennkapazität C ₂₀ Ah	Länge mm	Breite mm	Höhe mm	Gewicht kg	Polausführung	Polanordnung
F08 06174	6	180	240	242	190	275	29,8	A	0
F08 06175	6	185	240	260	180	275	29,0	A	0
F08 06265	6	265	350	305	188	365	46,8	A	0
F08 06320	6	320	425	305	188	365	48,3	A	0

Auszug aus unserem Produktprogramm. Weitere Typen auf Anfrage erhältlich.



Antriebsbatterien AGM-Technik

Batterie-Typ	Nennspannung V	Nennkapazität C ₅ Ah	Nennkapazität C ₂₀ Ah	Länge mm	Breite mm	Höhe mm	Gewicht kg	Polausführung	Polanordnung
A05 06190 EVGC6A-A	6	190	220	260	180	274	29,5	AM	0
A05 06195 EV506A-230	6	200	230	244	189	275	32,0	F-M8	0
A05 06222 EVGT6A-A	6	222	260	260	180	278	35,0	F-M8	0
A05 06285 EV305A-A	6	290	330	295	180	365	46,0	AM	0
A05 06335 1 EVL16A-A-AM	6	340	390	295	180	403	53,0	AM	0
A05 12087 EV27A-A-AM	12	90	100	308	172	232	28,5	AM	0
A05 12096 EV31A-A	12	98	120	330	172	236	32,5	AM	1
A05 12120 EV12A-A	12	125	145	327	180	274	39,5	AM	

Auszug aus unserem Produktprogramm. Weitere Typen auf Anfrage erhältlich.

Polausführung

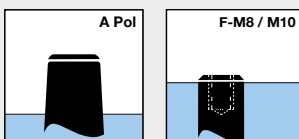

Polanordnung

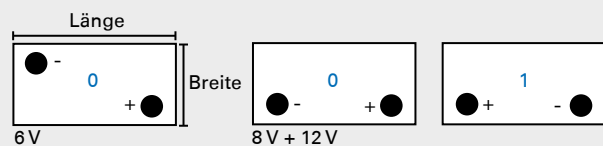

Technische Daten

Starterbatterien

Batterie-Typ		Nennspannung V	Kälteprüfstrom A(EN)	Nennkapazität C ₂₀ Ah	Länge mm	Breite mm	Höhe mm	Gewicht kg	Polausführung	Polanordnung
53030	Trimaxx	12	300	30	186	128	167	7,8	19	0
53034	Trimaxx	12	300	30	186	128	167	7,8	19	1
60032	Trimaxx	12	750	100	302	172	223	23,3	1	0
60033	Trimaxx	12	750	100	302	172	223	23,3	1	1
56069	Trimaxx	12	520	60	230	172	223	16,3	1	1
TP 47	Trimaxx	12	420	47	207	175	175	12,0	1	0
TP 100	Trimaxx	12	900	100	353	175	190	23,7	1	0
TPT 140	Trimaxx	12	800	140	513	189	220	37,0	1	3
TPT 180	Trimaxx	12	1000	180	513	223	220	46,0	1	3
US 70 E	Trimaxx	12	740	70	269	179	180	18,5	E	1

Auszug aus unserem Produktprogramm. Weitere Typen auf Anfrage erhältlich.



Hochfrequenz-Ladegeräte TriCOM FUTUR smart

Geräte-Typ	einsetzbar für z. B.:	Ladezeit	Gehäuse	Breite mm	Höhe mm	Tiefe mm
E 24 V / 25 A	4 Stück US 2200 XC 2	ca. 7 h	HF 180	262	92	164
E 24 V / 25 A On-Board			HF 165.2	235	75	184
E 48 V / 30 A	4 Stück US 12 VX C 2	ca. 7 h	HF 190	262	112	164
E 48 V / 30 A On-Board			HF 175.2	235	95	184

Ausstattung: Netz- und Ladekabel, Netzstecker, autom. Ausgleichsladung

Auszug aus unserem Produktprogramm. Weitere Typen auf Anfrage erhältlich.



Hochfrequenz-Ladegeräte TriCOM FUTUR work

Geräte-Typ	einsetzbar für z. B.:	Ladezeit	Gehäuse	Breite mm	Höhe mm	Tiefe mm
Tricom Futur work HF	48/50	2-48V	RF 450	430	256	115
Tricom Futur work HF	80/80 mobil	2-80V	RF 350	546	352	325

Ausstattung: Netz- und Ladekabel, Netzstecker, autom. Ausgleichsladung

Auszug aus unserem Produktprogramm. Weitere Typen auf Anfrage erhältlich.

Polausführung

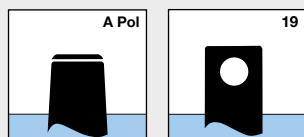

Polanordnung

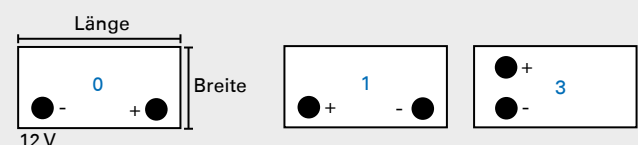

► Zubehör Blockbatterien

AQUAtechnik

- ▶ 24 V AQUAmatic
Bajonett- oder M27-Schraubverschluss
- ▶ 48 V AQUAmatic
Bajonett- oder M27-Schraubverschluss
- ▶ Fallwasserbehälter 30 l
mit Schlauchleitung 5 m, Fließanzeiger,
Wasserfilter und Verschlusskupplung
- ▶ Befüllflasche, 1 l
- ▶ AQUAmobil
Mobiler Nachfüllwagen
- ▶ AQUApoint 1.0 - 1000
Ionenaustauscher - Entsalzungsanlage
zur Wandmontage



AQUAmatic

AQUAmobil

Verbindungstechnik

- ▶ Spezialverbinder 35 mm²/Länge 210 mm
- ▶ Spezialverbinder 35 mm²/Länge 260 mm
Weitere Größen auf Anfrage
- ▶ Polklemme +
passend für Polausführung A
- ▶ Polklemme -
passend für Polausführung A
- ▶ Poladapter M6 +/-
auf Polausführung A
- ▶ Poladapter M8 +/-
auf Polausführung A
- ▶ Dose 160 A DIN Euro mit Handgriff
25 mm² / 35 mm² / 50 mm²
- ▶ Stecker 160 A DIN Euro mit Handgriff
25 mm² / 35 mm² / 50 mm²
- ▶ Flachkontaktsteckverbinder SB 175 grau
25 mm² / 35 mm² / 50 mm²
- ▶ Flachkontaktsteckverbinder SBE rot
25 mm² / 35 mm² / 50 mm²

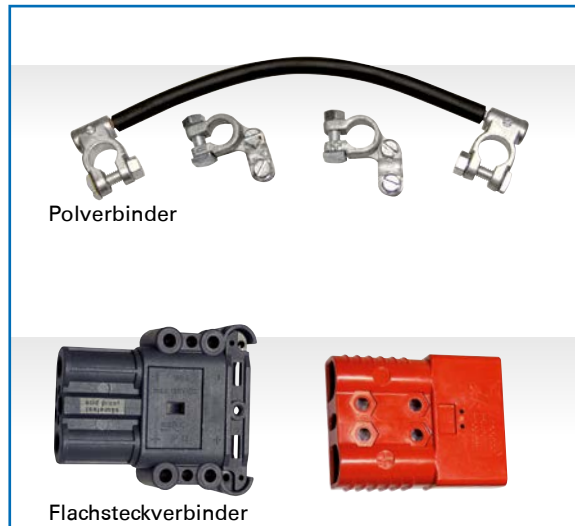

Polverbinder

Flachsteckverbinder

Wartungszubehör

- ▶ Säureprüfer Aräometer 1,08 bis 1,30
- ▶ Digital Stromzangen-Multimeter CM2
- ▶ Polfett Äronix 500 g
- ▶ Neutralon 1 l Pumpsprühflasche

Auszug aus unserem Produktprogramm.
Weiteres Zubehör auf Anfrage erhältlich.



Säureprüfer

▶ TRIATHLON® Lithium-Ionen Blockbatterie



Die TRIATHLON® Lithium-Ionen Blockbatterie TB 10508 ist die ideale Batterie für den Ersatz der Blei-Gel-Batterien in Hubarbeitsbühnen.

Der Batterieblock kann auch in einen herkömmlichen Stahltrog passend für das gewünschte Flurförderzeug gesetzt und mit Gewichten aufgelastet werden.

Der Ladeanzeiger ion Battery Guard 1.0 zeigt über Leuchtdioden den SOC der Lithium-Ionen Blockbatterie an und wird auf dem Fahrzeug bzw. im Sichtfeld des Fahrers positioniert.

Über einen Taster auf dem Display wird die Batterie eingeschaltet.

Die Batterie kann mit dem Lithium-Ladegerät TriCOM ion mit max. 100 A geladen werden. Eine Vollladung ist in ca. 1 Stunde möglich.

Alternativ kann mit einem HF-Ladegerät und einer IU-Kennlinie bis max. 50 A geladen werden.

Zur Leistungserhöhung können zwei Blöcke im Master-Slave-Betrieb parallel geschaltet werden.

Damit stehen 25,6 V / 210 Ah / 5,4 kWh zur Verfügung. Die Entlade- und Ladeströme verdoppeln sich entsprechend.

SYSTEMMERKMALE

- ▶ Absolut gasungs- und wartungsfrei
- ▶ Zwischen- und schnellladefähig
- ▶ Eigensicher durch intelligentes BMS
- ▶ Optionen:

Komfortladesteckdose

Batterie mit integriertem On-Board Lader

Fahrzeug CAN Schnittstelle

Nutzung des fahrzeugeigenen On-Board Laders

	TB 10508-V1	TB 10508-V2
Batteriespezifikation bei 25 °C		
Technologie:	Lithium Eisen Phosphat (LFP)	
Nennspannung:	25,6 V	
Nennkapazität:	105 Ah	
Nennenergie:	2,7 kWh	
Spannungsbereich:	24 bis 28,4 V	
Entladestrom:	60 A (Dauer)	
	100 A (1800 s)	
	215 A (5 s)	
Ladestrom:	100 A mit CAN	
	50 A mit IUa-Kennlinie CC 50 A bis 28,0 V; CV 28,0 V bis I < 5 A	
Anschluss:	M10 Terminal	
Maße (L x B x H):	589 x 120 x 285 mm	351 x 174 x 281 mm
Gewicht:	ca. 25 kg	
Farbe:	grau	
Temperaturbereich		
Entladung:	0 bis +45 °C	
Ladung:	0 bis +45 °C	
Lagerung:	0 bis +45 °C	
Anzeige / Kommunikation		
Statusanzeige:	Display auf dem Block und extern mit 1500 mm Leitung	
Fahrzeugschnittstelle:	CAN für Status- und Warnmeldungen	
Speicher:	Umfangreiche Loggerdaten für Auswertungen / Analysen	

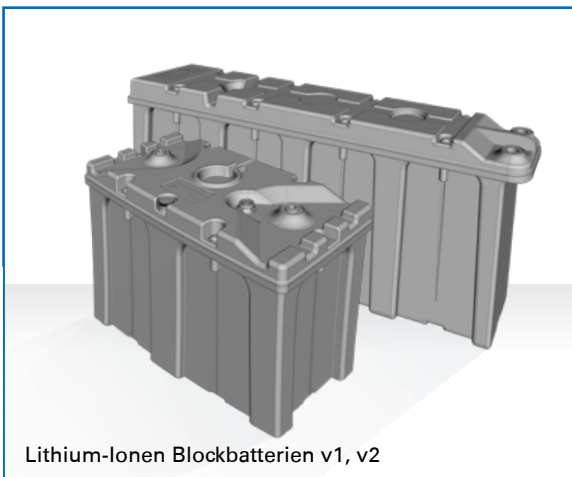

► Notizen

Area for taking notes, consisting of 25 horizontal dotted lines.



**GBD Batterien GmbH**

Leibnizstraße 86
07548 Gera

E-Mail: info@gbd-gera.de
Internet: www.gbd-gera.de

**IBB Industriebatterien Berlin GmbH**

Artilleriepark 11
14624 Dallgow-Döberitz

E-Mail: info@ibb-batterien.de
Internet: www.ibb-batterien.de

**AIM Batterie Vertriebs GmbH**

Benno-Strauß-Straße 8
90763 Fürth

E-Mail: info@aim-nuernberg.de
Internet: www.aim-nuernberg.de

**Triathlon Batterien GmbH**

Siemensstraße 1
08371 Glauchau

E-Mail: info@triathlon-batterien.de
Internet: www.triathlon-batterien.de

**AIM München Vertriebs GmbH**

Röntgenstraße 3
85221 Dachau

E-Mail: info@aim-muc.de
Internet: www.aim-muc.de

**AIM Batterie System GmbH**

Waldstraße 25/B1
63128 Dietzenbach

E-Mail: info@aim-frankfurt.de
Internet: www.aim-frankfurt.de

**IBH Industriebatterien Hannover GmbH**

Im Kornfeld 15
31275 Lehrte / Ahlten

E-Mail: info@ibh-batterien.de
Internet: www.ibh-batterien.de

**Triathlon Battery Solutions Ltd.**

Unit 21, Westbrook Trading Estate
Westbrook Road
Trafford Park
Manchestr, M17 1AY

E-Mail: info@triathlon-batteries.co.uk
Internet: www.triathlon-batteries.co.uk

**Stuttgarter Industriebatterien GmbH**

Im Unholder Weg 12
71696 Möglingen

E-Mail: info@stuba.de
Internet: www.stuba.de

**Triathlon France Sàrl**

9, rue Gutenberg
68800 Vieux Thann

E-Mail: contact@triathlon-batteries.fr
Internet: www.triathlon-batteries.fr

**SBS BatterieSystem GmbH**

Ferdinand-Gabriel-Weg 12
59494 Soest

E-Mail: info@sbs-soest.de
Internet: www.sbs-soest.de

**Triathlon Battery Solutions, Inc.**

2025 Midway Road, Suite 200
Lewisville, TX 75056

E-Mail: info@triathlon-batteries.com
Internet: www.triathlon-batteries.com

**Habat GmbH**

Gutenbergring 21A
22848 Norderstedt

E-Mail: info@habat.de
Internet: www.habat.de

**Triathlon Battery Solutions Pty Ltd**

74 Peter Brock Drive
Eastern Creek NSW 2766

E-Mail: info@triathlon-batteries.com.au
Internet: www.triathlon-batteries.com.au